

P10

Werkstattwagen

mit 338 Werkzeugen für 6 Schubladen

810.6338

Werkstattwagen P10

mit 8 Schubladen

873.0008

DAS EINSTIEGSMODELL FÜR HOHE ANSPRÜCHE



P10



DUO Lock geniale Verschlusstechnik



8 Schubladen jeweils bis zu 50 kg belastbar



Stabiles **Kugellager**



Edelstahloberfläche



Schloss abschließbar



Antistatische Rollen mit Bremse



Integrierter **Kantenschutz**



Inklusive **Papierrollenhalter**



Inklusive **Dosenhalter**

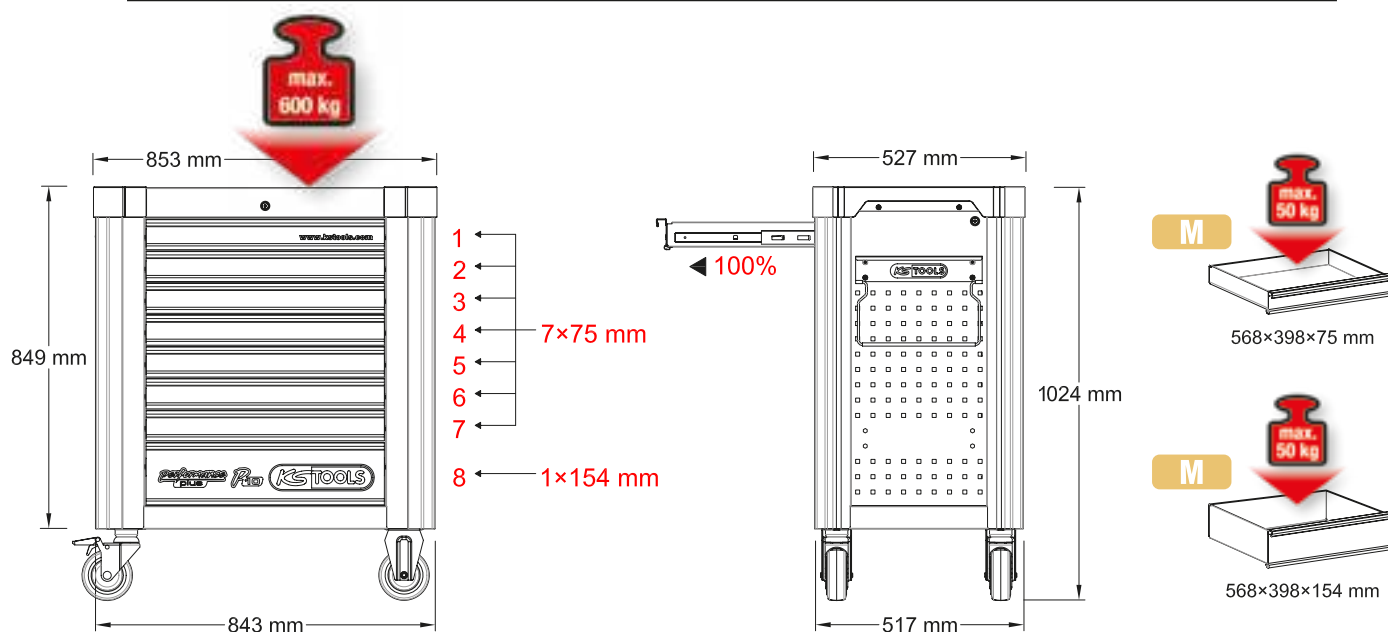

P10 Werkstattwagen

mit 338 Werkzeugen für 6 Schubladen

810.6338



M



Schraubendreher-Satz

811.1027



1/4" + 3/8" Steckschlüssel-Satz

811.1142



1/2" Steckschlüssel-Satz

811.0066



Schraubenschlüssel-Satz

811.2041



Zangen- / und Winkelstiftschlüssel-Satz

811.0045



Hammer- / und Meißel-Satz

811.1017

811.1027

M Schraubendreher-Satz

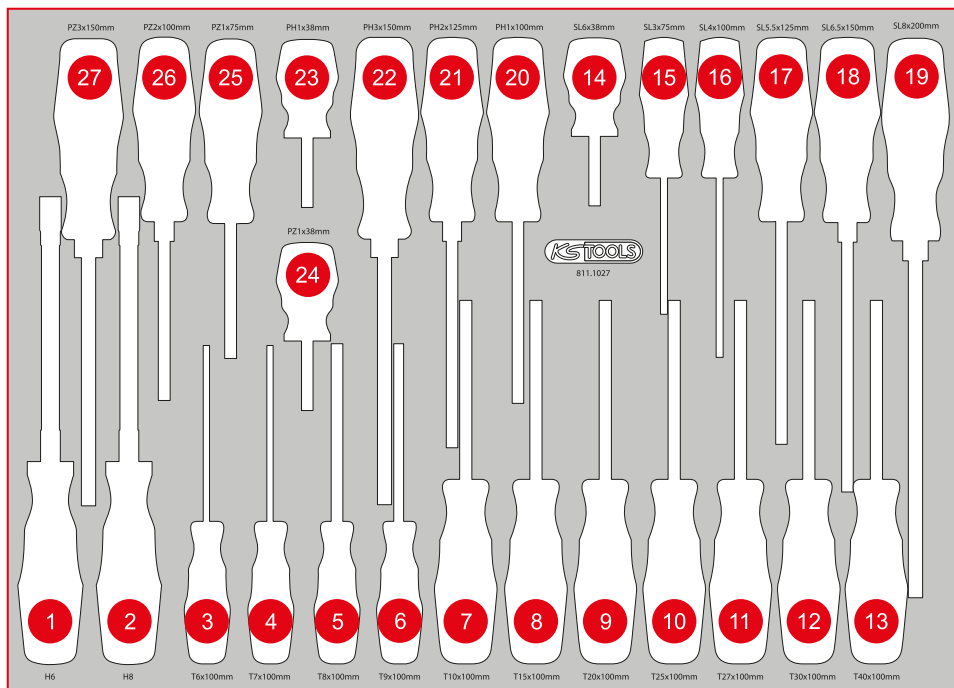
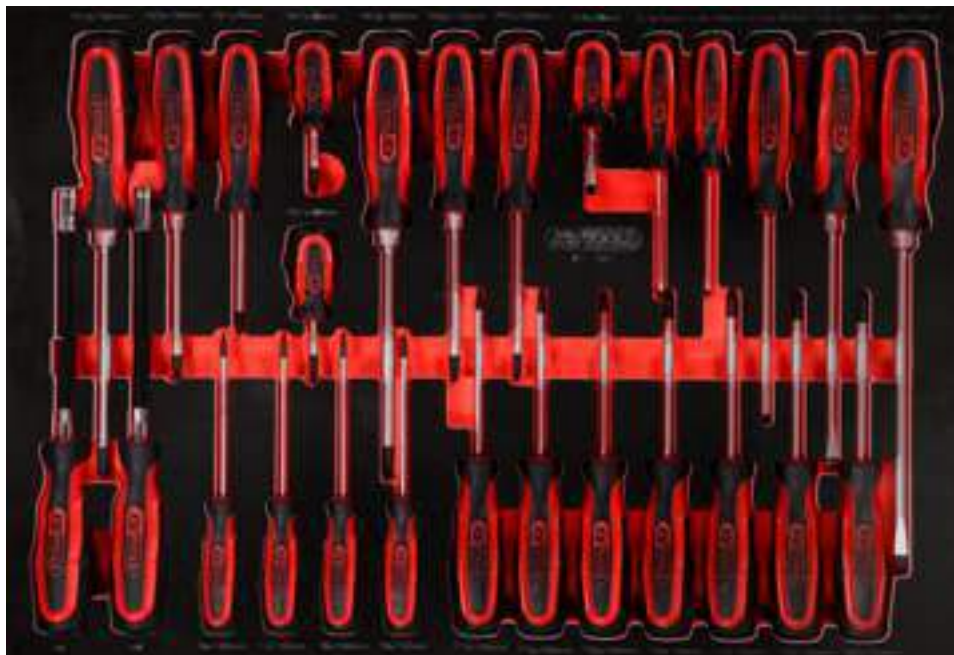

| Pos. | Code | Bezeichnung | Teiligkeit |
|------|----------|---|------------|
| 1 | 159.1126 | ERGOTORQUEplus Stecknuss-Schraubendreher, 6 mm | 1 |
| 2 | 159.2128 | ERGOTORQUEplus Stecknuss-Schraubendreher, 8 mm | 1 |
| 3 | 159.1134 | ERGOTORQUEplus Schraubendreher, T6 | 1 |
| 4 | 159.1135 | ERGOTORQUEplus Schraubendreher, T7 | 1 |
| 5 | 159.1030 | ERGOTORQUEplus Schraubendreher, T8 | 1 |
| 6 | 159.1031 | ERGOTORQUEplus Schraubendreher, T9 | 1 |
| 7 | 159.1032 | ERGOTORQUEplus Schraubendreher, T10 | 1 |
| 8 | 159.1033 | ERGOTORQUEplus Schraubendreher, T15 | 1 |
| 9 | 159.1034 | ERGOTORQUEplus Schraubendreher, T20 | 1 |
| 10 | 159.1035 | ERGOTORQUEplus Schraubendreher, T25 | 1 |
| 11 | 159.1036 | ERGOTORQUEplus Schraubendreher, T27 | 1 |
| 12 | 159.1037 | ERGOTORQUEplus Schraubendreher, T30 | 1 |
| 13 | 159.1038 | ERGOTORQUEplus Schraubendreher, T40 | 1 |
| 14 | 159.1001 | ERGOTORQUEplus Schlitz-Schraubendreher, kurz, 6 mm | 1 |
| 15 | 159.1002 | ERGOTORQUEplus Schlitz-Schraubendreher, 3 mm, 155 mm lang | 1 |
| 16 | 159.1004 | ERGOTORQUEplus Schlitz-Schraubendreher, 4 mm, 180 mm lang | 1 |
| 17 | 159.1006 | ERGOTORQUEplus Schlitz-Schraubendreher, 5,5 mm, 230 mm lang | 1 |
| 18 | 159.1009 | ERGOTORQUEplus Schlitz-Schraubendreher, 6,5 mm, 255 mm lang | 1 |
| 19 | 159.1011 | ERGOTORQUEplus Schlitz-Schraubendreher, 8 mm, 315 mm lang | 1 |
| 20 | 159.1029 | ERGOTORQUEplus Schraubendreher, PH1, 205 mm | 1 |
| 21 | 159.1022 | ERGOTORQUEplus Schraubendreher, PH2, 230 mm | 1 |
| 22 | 159.1024 | ERGOTORQUEplus Schraubendreher, PH3, 265 mm | 1 |
| 23 | 159.1141 | ERGOTORQUEplus Schraubendreher, kurz, PH1 | 1 |
| 24 | 159.1143 | ERGOTORQUEplus Schraubendreher, kurz, PZ1 | 1 |
| 25 | 159.1040 | ERGOTORQUEplus Schraubendreher, PZ1, 180 mm | 1 |
| 26 | 159.1041 | ERGOTORQUEplus Schraubendreher, PZ2, 205 mm | 1 |
| 27 | 159.1044 | ERGOTORQUEplus Schraubendreher, PZ3, 265 mm | 1 |

M 1/4" + 3/8" Steckschlüssel-Satz



142

568 x 398



| Pos. | Code | Bezeichnung | Teilligkeit | Pos. | Code | Bezeichnung | Teilligkeit | Pos. | Code | Bezeichnung | Teilligkeit |
|------|----------|--|-------------|------|-----------|---|-------------|------|----------|--|-------------|
| 1 | 917.4807 | 3/8" Sechskant-Stecknuss, lang, 7 mm | 1 | 26 | 911.38655 | 3/8" Bit-Stecknuss Innensechskant, 5,5 mm | 1 | 51 | 917.3810 | 3/8" Sechskant-Stecknuss, 10 mm | 1 |
| 2 | 917.3828 | 3/8" Sechskant-Stecknuss, lang, 8 mm | 1 | 27 | 911.3866 | 3/8" Bit-Stecknuss Innensechskant, 6 mm | 1 | 52 | 917.3811 | 3/8" Sechskant-Stecknuss, 11 mm | 1 |
| 3 | 917.3829 | 3/8" Sechskant-Stecknuss, lang, 9 mm | 1 | 28 | 911.3867 | 3/8" Bit-Stecknuss Innensechskant, 7 mm | 1 | 53 | 917.3812 | 3/8" Sechskant-Stecknuss, 12 mm | 1 |
| 4 | 917.3830 | 3/8" Sechskant-Stecknuss, lang, 10 mm | 1 | 29 | 911.3868 | 3/8" Bit-Stecknuss Innensechskant, 8 mm | 1 | 54 | 917.3813 | 3/8" Sechskant-Stecknuss, 13 mm | 1 |
| 5 | 917.3831 | 3/8" Sechskant-Stecknuss, lang, 11 mm | 1 | 30 | 917.3969 | 3/8" Bit-Stecknuss Innensechskant, 9 mm | 1 | 55 | 917.3814 | 3/8" Sechskant-Stecknuss, 14 mm | 1 |
| 6 | 917.3832 | 3/8" Sechskant-Stecknuss, lang, 12 mm | 1 | 31 | 917.3857 | 3/8" Bit-Stecknuss Innensechskant, 10 mm | 1 | 56 | 917.3815 | 3/8" Sechskant-Stecknuss, 15 mm | 1 |
| 7 | 917.3833 | 3/8" Sechskant-Stecknuss, lang, 13 mm | 1 | 32 | 911.3918 | 3/8" Bit-Stecknuss XZN, M4 | 1 | 57 | 917.3816 | 3/8" Sechskant-Stecknuss, 16 mm | 1 |
| 8 | 917.3834 | 3/8" Sechskant-Stecknuss, lang, 14 mm | 1 | 33 | 911.3915 | 3/8" Bit-Stecknuss XZN, M5 | 1 | 58 | 917.3817 | 3/8" Sechskant-Stecknuss, 17 mm | 1 |
| 9 | 917.3835 | 3/8" Sechskant-Stecknuss, lang, 15 mm | 1 | 34 | 911.3916 | 3/8" Bit-Stecknuss XZN, M6 | 1 | 59 | 917.3818 | 3/8" Sechskant-Stecknuss, 18 mm | 1 |
| 10 | 917.3836 | 3/8" Sechskant-Stecknuss, lang, 16 mm | 1 | 35 | 911.3917 | 3/8" Bit-Stecknuss XZN, M8 | 1 | 60 | 917.3819 | 3/8" Sechskant-Stecknuss, 19 mm | 1 |
| 11 | 917.3837 | 3/8" Sechskant-Stecknuss, lang, 17 mm | 1 | 36 | 917.3901 | 3/8" Bit-Stecknuss XZN, M9 | 1 | 61 | 917.3820 | 3/8" Sechskant-Stecknuss, 20 mm | 1 |
| 12 | 917.3838 | 3/8" Sechskant-Stecknuss, lang, 18 mm | 1 | 37 | 911.3920 | 3/8" Bit-Stecknuss XZN, M10 | 1 | 62 | 917.3821 | 3/8" Sechskant-Stecknuss, 21 mm | 1 |
| 13 | 917.3839 | 3/8" Sechskant-Stecknuss, lang, 19 mm | 1 | 38 | 917.3903 | 3/8" Bit-Stecknuss XZN, M12 | 1 | 63 | 917.3822 | 3/8" Sechskant-Stecknuss, 22 mm | 1 |
| 14 | 917.3840 | 3/8" Sechskant-Stecknuss, lang, 20 mm | 1 | 39 | 911.3869 | 3/8" Bit-Stecknuss Torx, T15 | 1 | 64 | 911.4339 | 3/8" Torx-E-Stecknuss, E5 | 1 |
| 15 | 917.3841 | 3/8" Sechskant-Stecknuss, lang, 21 mm | 1 | 40 | 911.3870 | 3/8" Bit-Stecknuss Torx, T20 | 1 | 65 | 911.4340 | 3/8" Torx-E-Stecknuss, E6 | 1 |
| 16 | 917.4851 | 3/8" 12-kant-Stecknuss mit Gelenk, 10 mm | 1 | 41 | 911.3871 | 3/8" Bit-Stecknuss Torx, T25 | 1 | 66 | 911.4341 | 3/8" Torx-E-Stecknuss, E7 | 1 |
| 17 | 917.4852 | 3/8" 12-kant-Stecknuss mit Gelenk, 11 mm | 1 | 42 | 911.3872 | 3/8" Bit-Stecknuss Torx, T27 | 1 | 67 | 911.4342 | 3/8" Torx-E-Stecknuss, E8 | 1 |
| 18 | 917.4853 | 3/8" 12-kant-Stecknuss mit Gelenk, 12 mm | 1 | 43 | 911.3873 | 3/8" Bit-Stecknuss Torx, T30 | 1 | 68 | 911.4318 | 3/8" Torx-E-Stecknuss, E10 | 1 |
| 19 | 917.4854 | 3/8" 12-kant-Stecknuss mit Gelenk, 13 mm | 1 | 44 | 911.3874 | 3/8" Bit-Stecknuss Torx, T40 | 1 | 69 | 911.4319 | 3/8" Torx-E-Stecknuss, E11 | 1 |
| 20 | 917.4855 | 3/8" 12-kant-Stecknuss mit Gelenk, 14 mm | 1 | 45 | 911.3885 | 3/8" Bit-Stecknuss Torx, T45 | 1 | 70 | 911.4320 | 3/8" Torx-E-Stecknuss, E12 | 1 |
| 21 | 917.4856 | 3/8" 12-kant-Stecknuss mit Gelenk, 15 mm | 1 | 46 | 911.3884 | 3/8" Bit-Stecknuss Torx, T50 | 1 | 71 | 911.4321 | 3/8" Torx-E-Stecknuss, E14 | 1 |
| 22 | 917.4857 | 3/8" 12-kant-Stecknuss mit Gelenk, 16 mm | 1 | 47 | 911.3888 | 3/8" Bit-Stecknuss Torx, T55 | 1 | 72 | 917.1448 | 1/4" Sechskant-Stecknuss, lang, 14 mm | 1 |
| 23 | 911.3863 | 3/8" Bit-Stecknuss Innensechskant, 3 mm | 1 | 48 | 917.3807 | 3/8" Sechskant-Stecknuss, 7 mm | 1 | 73 | 917.1525 | 1/4" Sechskant-Stecknuss, lang, 4 mm | 1 |
| 24 | 911.3864 | 3/8" Bit-Stecknuss Innensechskant, 4 mm | 1 | 49 | 917.3808 | 3/8" Sechskant-Stecknuss, 8 mm | 1 | 74 | 917.1526 | 1/4" Sechskant-Stecknuss, lang, 4,5 mm | 1 |
| 25 | 911.3865 | 3/8" Bit-Stecknuss Innensechskant, 5 mm | 1 | 50 | 917.3809 | 3/8" Sechskant-Stecknuss, 9 mm | 1 | 75 | 917.1527 | 1/4" Sechskant-Stecknuss, lang, 5 mm | 1 |

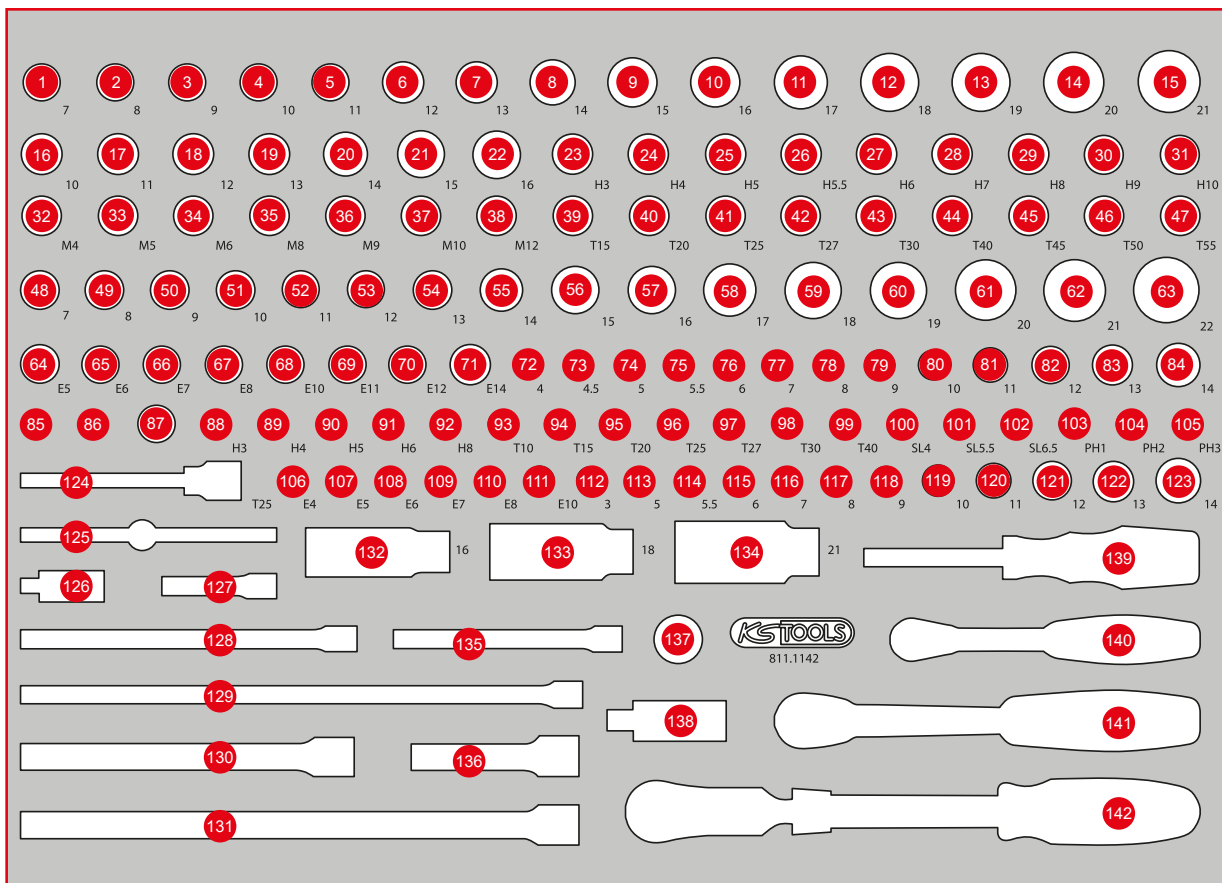

| Pos. | Code | Bezeichnung | Teilligkeit | Pos. | Code | Bezeichnung | Teilligkeit | Pos. | Code | Bezeichnung | Teilligkeit |
|------|----------|--|-------------|------|-----------|-------------------------------------|-------------|------|----------|--|-------------|
| 76 | 917.1528 | 1/4" Sechskant-Stecknuss, lang, 5,5 mm | 1 | 101 | 911.1419 | 1/4" Bit-Stecknuss Schlitz, 5,5 mm | 1 | 126 | 911.1450 | 1/4" Kardangelenke | 1 |
| 77 | 917.1426 | 1/4" Sechskant-Stecknuss, lang, 6 mm | 1 | 102 | 917.1421 | 1/4" Bit-Stecknuss Schlitz, 6,5 mm | 1 | 127 | 911.1423 | 1/4" Verlängerung mit Antriebssechskant, 50 mm | 1 |
| 78 | 917.1427 | 1/4" Sechskant-Stecknuss, lang, 7 mm | 1 | 103 | 911.1415 | 1/4" Bit-Stecknuss, PH1 | 1 | 128 | 911.1451 | 1/4" Verlängerung mit Antriebssechskant, 150 mm | 1 |
| 79 | 917.1428 | 1/4" Sechskant-Stecknuss, lang, 8 mm | 1 | 104 | 911.1416 | 1/4" Bit-Stecknuss, PH2 | 1 | 129 | 911.1504 | 1/4" Verlängerung mit Antriebssechskant, 250 mm | 1 |
| 80 | 917.1429 | 1/4" Sechskant-Stecknuss, lang, 9 mm | 1 | 105 | 911.1417 | 1/4" Bit-Stecknuss, PH3 | 1 | 130 | 911.3802 | 3/8" Verlängerung mit Rändelung, 150 mm | 1 |
| 81 | 917.1430 | 1/4" Sechskant-Stecknuss, lang, 10 mm | 1 | 106 | 911.4313 | 1/4" Torx-E-Stecknuss, E4 | 1 | 131 | 911.3803 | 3/8" Verlängerung mit Rändelung, 250 mm | 1 |
| 82 | 917.1431 | 1/4" Sechskant-Stecknuss, lang, 11 mm | 1 | 107 | 911.4314 | 1/4" Torx-E-Stecknuss, E5 | 1 | 132 | 911.3804 | 3/8" Zündkerzen-Stecknuss, 16 mm | 1 |
| 83 | 917.1432 | 1/4" Sechskant-Stecknuss, lang, 12 mm | 1 | 108 | 911.4315 | 1/4" Torx-E-Stecknuss, E6 | 1 | 133 | 911.3823 | 3/8" Zündkerzen-Stecknuss, 18 mm | 1 |
| 84 | 917.1433 | 1/4" Sechskant-Stecknuss, lang, 13 mm | 1 | 109 | 911.4316 | 1/4" Torx-E-Stecknuss, E7 | 1 | 134 | 911.3805 | 3/8" Zündkerzen-Stecknuss, 21 mm | 1 |
| 85 | 911.0101 | 1/4" Stecknuss mit Magnet | 1 | 110 | 911.4317 | 1/4" Torx-E-Stecknuss, E8 | 1 | 135 | 911.1424 | 1/4" Verlängerung mit Antriebssechskant, 100 mm | 1 |
| 86 | 911.1494 | 1/4" Vergrößerungsadapter, 1/4" F x 3/8" M | 1 | 111 | 911.4332 | 1/4" Torx-E-Stecknuss, E10 | 1 | 136 | 911.3801 | 3/8" Verlängerung mit Rändelung, 75 mm | 1 |
| 87 | 911.3897 | 3/8" Reduzieradapter, 3/8" F x 1/4" M | 1 | 112 | 917.1445 | 1/4" Sechskant-Stecknuss, 3 mm | 1 | 137 | 911.1233 | 1/2" Reduzieradapter, 1/2" F x 3/8" M | 1 |
| 88 | 911.1436 | 1/4" Bit-Stecknuss Innensechskant, 3 mm | 1 | 113 | 917.1405 | 1/4" Sechskant-Stecknuss, 5 mm | 1 | 138 | 911.3850 | 3/8" Kardangelenke | 1 |
| 89 | 911.1437 | 1/4" Bit-Stecknuss Innensechskant, 4 mm | 1 | 114 | 917.14055 | 1/4" Sechskant-Stecknuss, 5,5 mm | 1 | 139 | 911.1434 | 1/4" Vierkant-Schraubendreher, 150 mm | 1 |
| 90 | 911.1438 | 1/4" Bit-Stecknuss Innensechskant, 5 mm | 1 | 115 | 917.1406 | 1/4" Sechskant-Stecknuss, 6 mm | 1 | 140 | 920.1490 | 1/4" SlimPOWER Umschaltknarre, 72 Zahn | 1 |
| 91 | 911.1439 | 1/4" Bit-Stecknuss Innensechskant, 6 mm | 1 | 116 | 917.1407 | 1/4" Sechskant-Stecknuss, 7 mm | 1 | 141 | 920.3890 | 3/8" SlimPOWER Umschaltknarre, 72 Zahn | 1 |
| 92 | 911.1441 | 1/4" Bit-Stecknuss Innensechskant, 8 mm | 1 | 117 | 917.1408 | 1/4" Sechskant-Stecknuss, 8 mm | 1 | 142 | 914.3820 | 3/8" SlimPOWER Teleskop-Gelenk-Umschaltknarre, 72 Zahn | 1 |
| 93 | 911.1442 | 1/4" Bit-Stecknuss Torx, T10 | 1 | 118 | 917.1409 | 1/4" Sechskant-Stecknuss, 9 mm | 1 | | | | |
| 94 | 911.1443 | 1/4" Bit-Stecknuss Torx, T15 | 1 | 119 | 917.1410 | 1/4" Sechskant-Stecknuss, 10 mm | 1 | | | | |
| 95 | 911.1444 | 1/4" Bit-Stecknuss Torx, T20 | 1 | 120 | 917.1411 | 1/4" Sechskant-Stecknuss, 11 mm | 1 | | | | |
| 96 | 911.1445 | 1/4" Bit-Stecknuss Torx, T25 | 1 | 121 | 917.1412 | 1/4" Sechskant-Stecknuss, 12 mm | 1 | | | | |
| 97 | 911.1449 | 1/4" Bit-Stecknuss Torx, T27 | 1 | 122 | 917.1413 | 1/4" Sechskant-Stecknuss, 13 mm | 1 | | | | |
| 98 | 911.1446 | 1/4" Bit-Stecknuss Torx, T30 | 1 | 123 | 917.1414 | 1/4" Sechskant-Stecknuss, 14 mm | 1 | | | | |
| 99 | 911.1447 | 1/4" Bit-Stecknuss Torx, T40 | 1 | 124 | 911.1552 | 3/8" Bit-Stecknuss Torx, lang, T25 | 1 | | | | |
| 100 | 911.1418 | 1/4" Bit-Stecknuss Schlitz, 4 mm | 1 | 125 | 911.1425 | 1/4" T-Griff mit Gleitstück, 110 mm | 1 | | | | |

M 1/2" Steckschlüssel-Satz



TLG
66

568 x 398

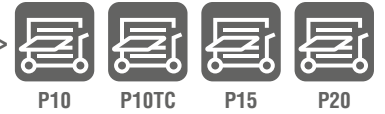

| Pos. | Code | Bezeichnung | Teilligkeit |
|------|----------|--|-------------|
| 1 | 911.1306 | 1/2" Bit-Stecknuss Innensechskant, kurz, 6 mm | 1 |
| 2 | 911.1307 | 1/2" Bit-Stecknuss Innensechskant, kurz, 7 mm | 1 |
| 3 | 911.1308 | 1/2" Bit-Stecknuss Innensechskant, kurz, 8 mm | 1 |
| 4 | 911.1309 | 1/2" Bit-Stecknuss Innensechskant, kurz, 9 mm | 1 |
| 5 | 911.1310 | 1/2" Bit-Stecknuss Innensechskant, kurz, 10 mm | 1 |
| 6 | 911.1312 | 1/2" Bit-Stecknuss Innensechskant, kurz, 12 mm | 1 |
| 7 | 911.1314 | 1/2" Bit-Stecknuss Innensechskant, kurz, 14 mm | 1 |
| 8 | 911.1317 | 1/2" Bit-Stecknuss Innensechskant, kurz, 17 mm | 1 |
| 9 | 911.1319 | 1/2" Bit-Stecknuss Innensechskant, kurz, 19 mm | 1 |
| 10 | 911.1361 | 1/2" Bit-Stecknuss Torx, T20 | 1 |
| 11 | 911.1362 | 1/2" Bit-Stecknuss Torx, T25 | 1 |

| Pos. | Code | Bezeichnung | Teilligkeit |
|------|----------|--|-------------|
| 12 | 911.1363 | 1/2" Bit-Stecknuss Torx, T27 | 1 |
| 13 | 911.1364 | 1/2" Bit-Stecknuss Torx, T30 | 1 |
| 14 | 911.1365 | 1/2" Bit-Stecknuss Torx, T40 | 1 |
| 15 | 911.1366 | 1/2" Bit-Stecknuss Torx, T45 | 1 |
| 16 | 911.1367 | 1/2" Bit-Stecknuss Torx, T50 | 1 |
| 17 | 911.1368 | 1/2" Bit-Stecknuss Torx, T55 | 1 |
| 18 | 911.1369 | 1/2" Bit-Stecknuss Torx, T60 | 1 |
| 19 | 911.1374 | 1/2" Bit-Stecknuss Torx mit Stirnlochbohrung, TB30 | 1 |
| 20 | 911.1375 | 1/2" Bit-Stecknuss Torx mit Stirnlochbohrung, TB40 | 1 |
| 21 | 911.1376 | 1/2" Bit-Stecknuss Torx mit Stirnlochbohrung, TB45 | 1 |

| Pos. | Code | Bezeichnung | Teilligkeit |
|------|----------|--|-------------|
| 22 | 911.1377 | 1/2" Bit-Stecknuss Torx mit Stirnlochbohrung, TB50 | 1 |
| 23 | 911.4333 | 1/2" Torx-E-Stecknuss, E10 | 1 |
| 24 | 911.4334 | 1/2" Torx-E-Stecknuss, E11 | 1 |
| 25 | 911.4335 | 1/2" Torx-E-Stecknuss, E12 | 1 |
| 26 | 911.4336 | 1/2" Torx-E-Stecknuss, E14 | 1 |
| 27 | 911.4322 | 1/2" Torx-E-Stecknuss, E16 | 1 |
| 28 | 911.4323 | 1/2" Torx-E-Stecknuss, E18 | 1 |
| 29 | 911.4324 | 1/2" Torx-E-Stecknuss, E20 | 1 |
| 30 | 911.4325 | 1/2" Torx-E-Stecknuss, E22 | 1 |
| 31 | 911.4326 | 1/2" Torx-E-Stecknuss, E24 | 1 |
| 32 | 911.3892 | 3/8" Vergrößerungsadapter, 3/8" F x 1/2" M | 1 |

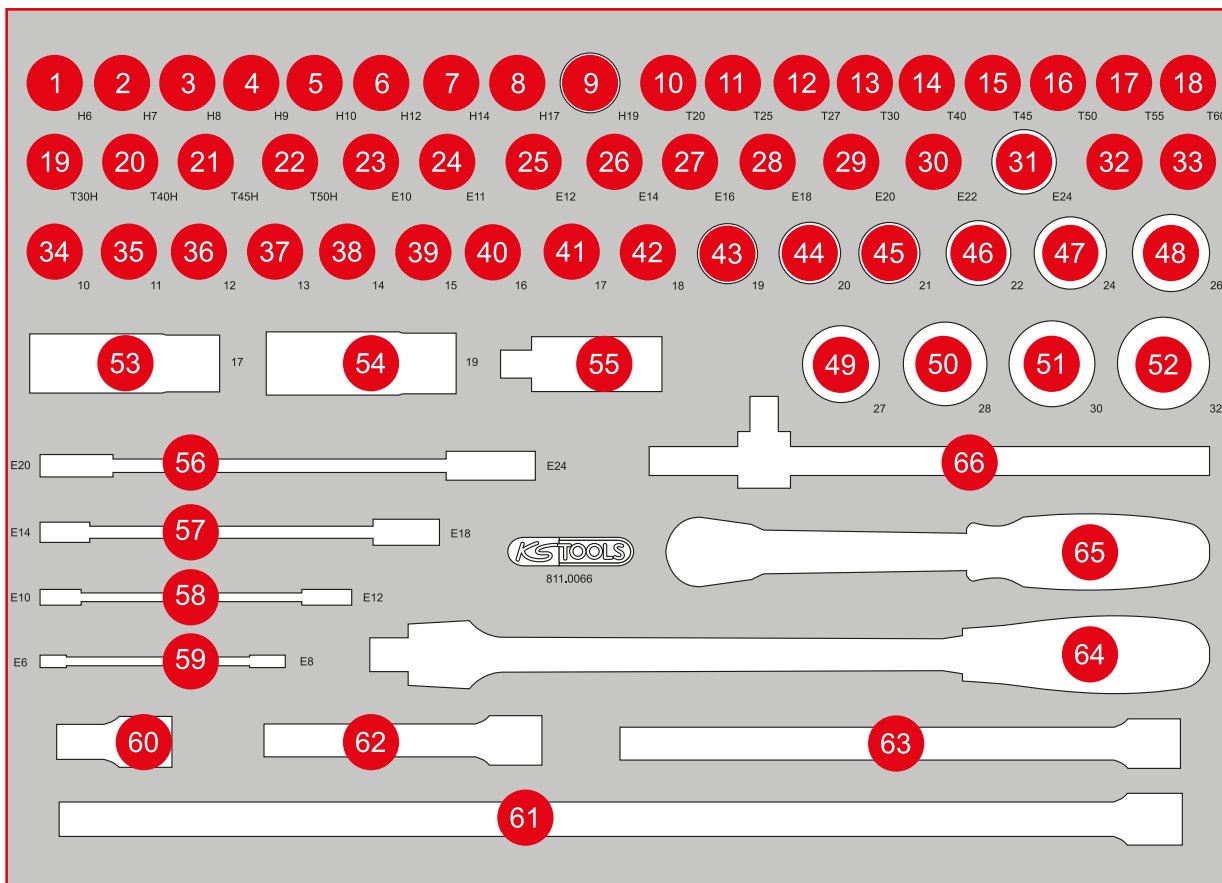

| Pos. | Code | Bezeichnung | Teiligkeit | Pos. | Code | Bezeichnung | Teiligkeit | Pos. | Code | Bezeichnung | Teiligkeit |
|------|----------|---------------------------------------|------------|------|----------|--|------------|------|----------|--|------------|
| 33 | 911.1233 | 1/2" Reduzieradapter, 1/2" F x 3/8" M | 1 | 45 | 917.1221 | 1/2" Sechskant-Stecknuss, 21 mm | 1 | 57 | 911.0374 | Torx-E-Doppel-Ringschlüssel, E14 x E18 | 1 |
| 34 | 917.1210 | 1/2" Sechskant-Stecknuss, 10 mm | 1 | 46 | 917.1222 | 1/2" Sechskant-Stecknuss, 22 mm | 1 | 58 | 911.0373 | Torx-E-Doppel-Ringschlüssel, E10 x E12 | 1 |
| 35 | 917.1211 | 1/2" Sechskant-Stecknuss, 11 mm | 1 | 47 | 917.1224 | 1/2" Sechskant-Stecknuss, 24 mm | 1 | 59 | 911.0371 | Torx-E-Doppel-Ringschlüssel, E6 x E8 | 1 |
| 36 | 917.1212 | 1/2" Sechskant-Stecknuss, 12 mm | 1 | 48 | 917.1343 | 1/2" Sechskant-Stecknuss, 26 mm | 1 | 60 | 911.1381 | 1/2" Kipp-Verlängerung, 50 mm | 1 |
| 37 | 917.1213 | 1/2" Sechskant-Stecknuss, 13 mm | 1 | 49 | 917.1227 | 1/2" Sechskant-Stecknuss, 27 mm | 1 | 61 | 911.1836 | 1/2" Kipp-Verlängerung, 500 mm | 1 |
| 38 | 917.1214 | 1/2" Sechskant-Stecknuss, 14 mm | 1 | 50 | 917.1344 | 1/2" Sechskant-Stecknuss, 28 mm | 1 | 62 | 911.1202 | 1/2" Verlängerung, 125 mm | 1 |
| 39 | 917.1215 | 1/2" Sechskant-Stecknuss, 15 mm | 1 | 51 | 917.1230 | 1/2" Sechskant-Stecknuss, 30 mm | 1 | 63 | 911.1203 | 1/2" Verlängerung, 250 mm | 1 |
| 40 | 917.1216 | 1/2" Sechskant-Stecknuss, 16 mm | 1 | 52 | 917.1232 | 1/2" Sechskant-Stecknuss, 32 mm | 1 | 64 | 917.1455 | 1/2" Gelenk-Steckgriff | 1 |
| 41 | 917.1217 | 1/2" Sechskant-Stecknuss, 17 mm | 1 | 53 | 515.0992 | SlimPOWER 1/2" Impact-Stecknuss, 17 mm | 1 | 65 | 920.1290 | 1/2" SlimPOWER Umschaltknarre, 72 Zahn | 1 |
| 42 | 917.1218 | 1/2" Sechskant-Stecknuss, 18 mm | 1 | 54 | 515.0993 | SlimPOWER 1/2" Impact-Stecknuss, 19 mm | 1 | 66 | 911.1204 | 1/2" T-Griff mit Gleitstück, 250 mm | 1 |
| 43 | 917.1219 | 1/2" Sechskant-Stecknuss, 19 mm | 1 | 55 | 911.1250 | 1/2" Kardangelenk | 1 | | | | |
| 44 | 917.1220 | 1/2" Sechskant-Stecknuss, 20 mm | 1 | 56 | 911.0376 | Torx-E-Doppel-Ringschlüssel, E20 x E24 | 1 | | | | |

M Schraubenschlüssel-Satz

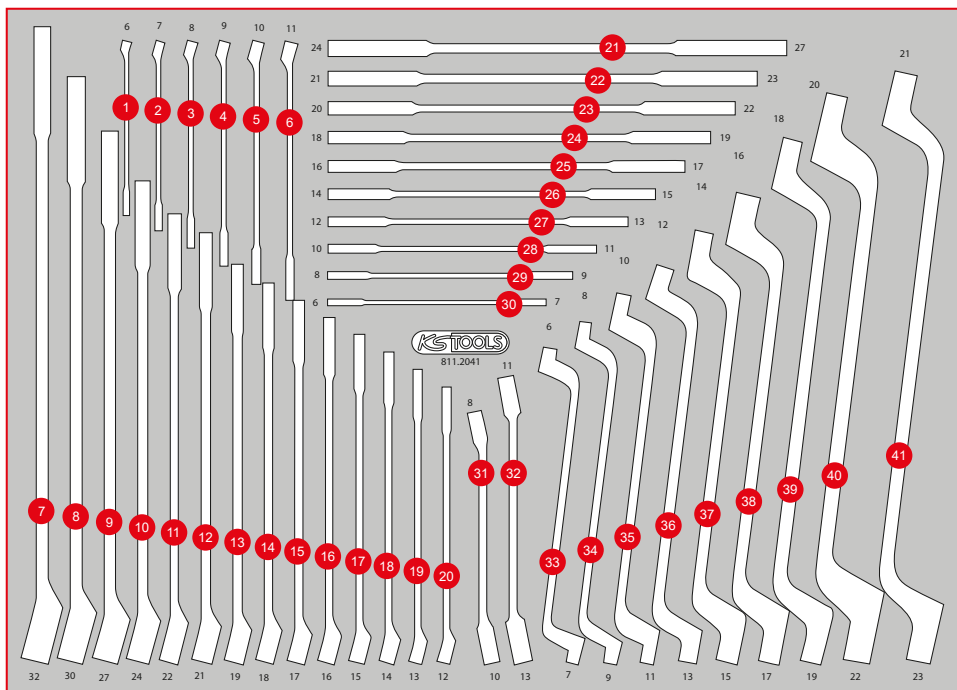

| Pos. | Code | Bezeichnung | Teiligkeit |
|------|----------|---|------------|
| 1 | 517.0606 | Ringmaulschlüssel, abgewinkelt, 6 mm | 1 |
| 2 | 517.0607 | Ringmaulschlüssel, abgewinkelt, 7 mm | 1 |
| 3 | 517.0608 | Ringmaulschlüssel, abgewinkelt, 8 mm | 1 |
| 4 | 517.0609 | Ringmaulschlüssel, abgewinkelt, 9 mm | 1 |
| 5 | 517.0610 | Ringmaulschlüssel, abgewinkelt, 10 mm | 1 |
| 6 | 517.0611 | Ringmaulschlüssel, abgewinkelt, 11 mm | 1 |
| 7 | 517.0632 | Ringmaulschlüssel, abgewinkelt, 32 mm | 1 |
| 8 | 517.0630 | Ringmaulschlüssel, abgewinkelt, 30 mm | 1 |
| 9 | 517.0627 | Ringmaulschlüssel, abgewinkelt, 27 mm | 1 |
| 10 | 517.0624 | Ringmaulschlüssel, abgewinkelt, 24 mm | 1 |
| 11 | 517.0622 | Ringmaulschlüssel, abgewinkelt, 22 mm | 1 |
| 12 | 517.0621 | Ringmaulschlüssel, abgewinkelt, 21 mm | 1 |
| 13 | 517.0619 | Ringmaulschlüssel, abgewinkelt, 19 mm | 1 |
| 14 | 517.0618 | Ringmaulschlüssel, abgewinkelt, 18 mm | 1 |
| 15 | 517.0617 | Ringmaulschlüssel, abgewinkelt, 17 mm | 1 |
| 16 | 517.0616 | Ringmaulschlüssel, abgewinkelt, 16 mm | 1 |
| 17 | 517.0615 | Ringmaulschlüssel, abgewinkelt, 15 mm | 1 |
| 18 | 517.0614 | Ringmaulschlüssel, abgewinkelt, 14 mm | 1 |
| 19 | 517.0613 | Ringmaulschlüssel, abgewinkelt, 13 mm | 1 |
| 20 | 517.0612 | Ringmaulschlüssel, abgewinkelt, 12 mm | 1 |
| 21 | 517.0716 | Doppel-Maulschlüssel, 24 x 27 mm | 1 |
| 22 | 517.0715 | Doppel-Maulschlüssel, 21 x 23 mm | 1 |
| 23 | 517.0714 | Doppel-Maulschlüssel, 20 x 22 mm | 1 |
| 24 | 517.0712 | Doppel-Maulschlüssel, 18 x 19 mm | 1 |
| 25 | 517.0710 | Doppel-Maulschlüssel, 16 x 17 mm | 1 |
| 26 | 517.0709 | Doppel-Maulschlüssel, 14 x 15 mm | 1 |
| 27 | 517.0707 | Doppel-Maulschlüssel, 12 x 13 mm | 1 |
| 28 | 517.0704 | Doppel-Maulschlüssel, 10 x 11 mm | 1 |
| 29 | 517.0702 | Doppel-Maulschlüssel, 8 x 9 mm | 1 |
| 30 | 517.0701 | Doppel-Maulschlüssel, 6 x 7 mm | 1 |
| 31 | 517.0252 | Offener Doppel-Ringschlüssel, abgewinkelt, 8 x 10 mm | 1 |
| 32 | 517.9244 | Offener Doppel-Ringschlüssel, abgewinkelt, 11 x 13 mm | 1 |
| 33 | 517.0801 | Doppel-Ringschlüssel, gekröpft, 6 x 7 mm | 1 |
| 34 | 517.0802 | Doppel-Ringschlüssel, gekröpft, 8 x 9 mm | 1 |
| 35 | 517.0804 | Doppel-Ringschlüssel, gekröpft, 10 x 11 mm | 1 |
| 36 | 517.0807 | Doppel-Ringschlüssel, gekröpft, 12 x 13 mm | 1 |
| 37 | 517.0809 | Doppel-Ringschlüssel, gekröpft, 14 x 15 mm | 1 |
| 38 | 517.0810 | Doppel-Ringschlüssel, gekröpft, 16 x 17 mm | 1 |
| 39 | 517.0812 | Doppel-Ringschlüssel, gekröpft, 18 x 19 mm | 1 |
| 40 | 517.0813 | Doppel-Ringschlüssel, gekröpft, 20 x 22 mm | 1 |
| 41 | 517.0815 | Doppel-Ringschlüssel, gekröpft, 21 x 23 mm | 1 |

811.0045

M Zangen- / und Winkelstiftschlüssel-Satz

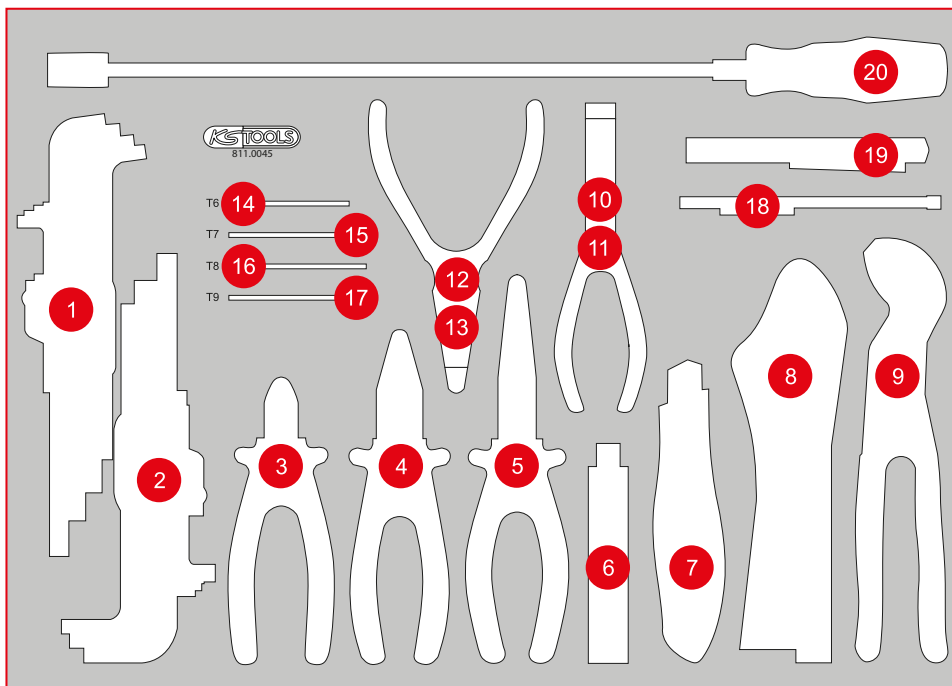

| Pos. | Code | Bezeichnung | Teiligkeit |
|------|----------|--|------------|
| 1 | 151.5210 | Kugelform-Torx-Winkelstiftschlüssel-Satz, extra lang, 9-tlg | 9 |
| 2 | 151.4420 | Kugelform-Innensechskant-Winkelstiftschlüssel-Satz, extra lang, 9-tlg | 9 |
| 3 | 115.1012 | ERGOTORQUE Diagonal-Seitenschneider, 160 mm | 1 |
| 4 | 115.1021 | ERGOTORQUE Kombinationszange, 180 mm | 1 |
| 5 | 115.1024 | ERGOTORQUE Telefonzange, 200 mm | 1 |
| 6 | 907.2166 | Abbrechklingen 0,5 x 18 x 100 mm, Spender à 10 Stück | 10 |
| 7 | 907.2135 | Universal-Abbrechklingen-Messer 18 mm | 1 |
| 8 | 115.1033 | Gripzange, 60 mm, 220 mm | 1 |
| 9 | 115.2010 | Wasserpumpenzange mit Druckknopfverstellung, 240 mm | 1 |
| 10 | 500.1035 | Sicherungszange für Innensicherungsringe, 160 mm | 1 |
| 11 | 500.1032 | Innen-Sicherungszange, abgewinkelt, 160 mm | 1 |
| 12 | 500.1029 | Sicherungszange für Außensicherungsringe, 160 mm | 1 |
| 13 | 500.1026 | Außen-Sicherungszange, abgewinkelt, 160 mm | 1 |
| 14 | 151.2341 | Torx-Winkelstiftschlüssel, kurz, T6 | 1 |
| 15 | 151.2342 | Torx-Winkelstiftschlüssel, kurz, T7 | 1 |
| 16 | 151.2343 | Torx-Winkelstiftschlüssel, kurz, T8 | 1 |
| 17 | 151.2344 | Torx-Winkelstiftschlüssel, kurz, T9 | 1 |
| 18 | 550.1001 | 2in1 Teleskop-Magnethalter mit Waschdüsen-Reinigungs- und Einstellwerkzeug, 150 - 675 mm | 1 |
| 19 | 150.4370 | perfectLight Taschenlampe 85 Lumen | 1 |
| 20 | 550.1025 | Flexibler Magnethalter, 510 mm, Ø Kopf = 15 mm | 1 |

M Hammer- / und Meißel-Satz



| Pos. | Code | Bezeichnung | Teiligkeit |
|------|----------|--|------------|
| 1 | 150.1670 | Funktionsprüflampe 6 - 24 V DC mit 5 Meter Kabel | 1 |
| 2 | 911.8146 | Reifen-Montierhebel, 370 mm | 1 |
| 3 | 156.0243 | Körner, 10 mm, 8-kant | 1 |
| 4 | 156.0242 | Kreuzmeißel, 7 mm, 8-kant | 1 |
| 5 | 156.0254 | Flachmeißel mit Handschutzgriff, 8-kant, 18 mm | 1 |
| 6 | 156.0241 | Flachmeißel mit Handschutzgriff, 8-kant, 20 mm | 1 |
| 7 | 156.0235 | Durchtreiber, Ø 6 mm, zylindrisch | 1 |
| 8 | 156.0234 | Durchtreiber, Ø 6 mm, zylindrisch | 1 |
| 9 | 156.0233 | Durchtreiber, Ø 5 mm, zylindrisch | 1 |
| 10 | 156.0232 | Splintentreiber, Ø 4 mm, zylindrisch | 1 |
| 11 | 156.0231 | Durchtreiber, Ø 3 mm, zylindrisch | 1 |
| 12 | 907.2222 | Dichtungsschaber, 25 x 200 mm | 1 |
| 13 | 201.2335 | Bremssattel-Drahtbürste 2-reihig, gerade, 225 mm | 1 |
| 14 | 300.0114 | Bandmaß mit Feststeller, schwarz-rot, 5 m, 19 mm | 1 |
| 15 | 142.1402 | Schlosser Hammer mit Fiberglasstiel, 400 g | 1 |
| 16 | 140.5252 | Rückschlagfreier Schonhammer, 400 g | 1 |
| 17 | 911.8138 | Zierleisten-Kunststoffkeil, 195 mm x B = 30 mm | 1 |

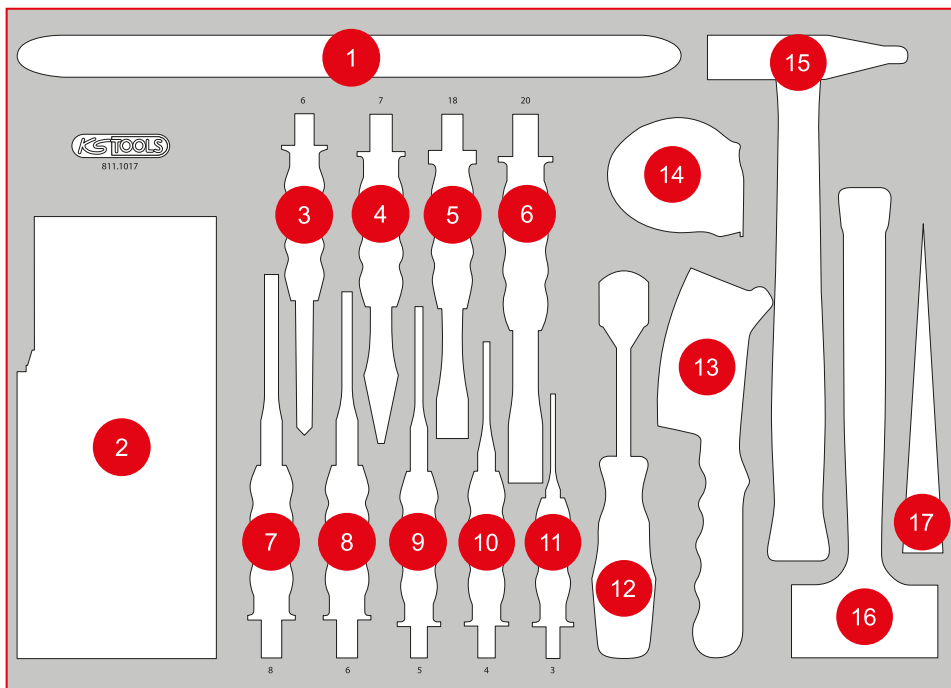

P10

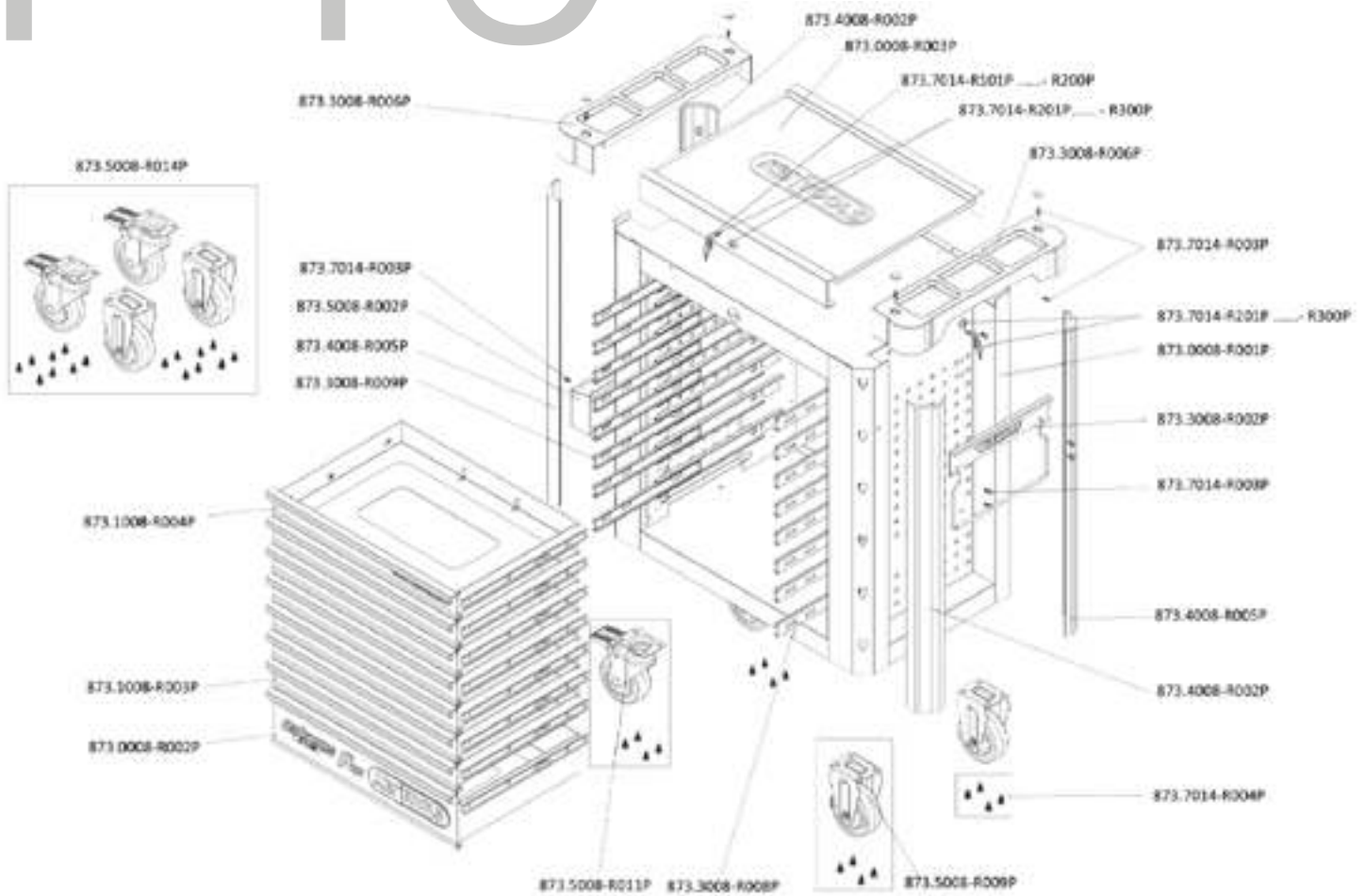

EINZELTEIL-LISTE

| Art.-Nr. | Beschreibung | Menge |
|-------------------|---|-------|
| 873.7014-R101P... | Ersatzschlüssel für Schloß Nummer xyz zu PERFORMANCEplus Werkstattwagen | 2 |
| 873.7014-R201P... | Schloß mit 2 Schlüssel zu PERFORMANCEplus Werkstattwagen Schloß-Nr. xyz | 2 |
| 873.0008-R001P | Korpus mit Handgriff zu Werkstattwagen P10 | 1 |
| 873.0008-R002P | Schublade mit Logo und Kugelführung zu Werkstattwagen P10, 568x398x145 mm | 1 |
| 873.0008-R003P | Edelstahl Arbeitsplatte zu Werkstattwagen P10 | 1 |
| 873.1008-R003P | Schublade mit Kugelführung zu Werkstattwagen P10/P10TC/P15, 568x398x65 mm | 6 |
| 873.1008-R004P | Schublade mit Website und Kugelführung zu Werkstattwagen P10/P15, 568x398x65 mm | 1 |
| 873.3008-R002P | Papierrollen-Halter zu PERFORMANCEplus Werkstattwagen P10/P15/P25 | 1 |
| 873.3008-R006P | Ablage für Arbeitsplatte zu Werkstattwagen | 2 |
| 873.3008-R008P | Vollauszug Kugelführung mit autom. Rückzug | 8 |
| 873.3008-R009P | Vollauszug Kugelführung mit autom. Rückzug | 8 |
| 873.4008-R002P | Kunststoff-Stoßfänger für vorne rechts und hinten links | 2 |
| 873.4008-R005P | Kunststoff-Stoßfänger für vorne links und hinten rechts | 2 |
| 873.5008-R002P | Dosen-Halter zu PERFORMANCEplus Werkstattwagen P10/P15/P25/P35 | 1 |
| 873.5008-R009P | Laufrolle starr für PERFORMANCEplus Werkstattwagen inkl. Schrauben | 2 |
| 873.5008-R011P | Lenkrolle mit Bremse zu PERFORMANCEplus Werkstattwagen inkl. Schrauben | 2 |
| 873.5008-R014P | Rollen-Satz zu PERFORMANCEplus Werkstattwagen inkl. Schrauben | 1 |
| 873.7014-R003P | Schraube M6x12 für PERFORMANCEplus Werkstattwagen-Zubehör | 14 |
| 873.7014-R004P | Schraube M8 für Rollen zu PERFORMANCEplus Werkstattwagen (16 Stück) | 1 |



873.7014-R101P...R200P
Ersatzschlüssel für Schlossnum-
mer xyz



873.7014-R201P...R300P
Schloss inklusive 2 Schlüssel,
Schlossnummer xyz



873.3008-R008P
Laufschiene mit Selbsteinzug,
für Schublade, rechts



873.3008-R009P
Laufschiene mit Selbsteinzug,
für Schublade, links



873.5008-R009P
Laufrolle, starr, inklusive
Schrauben



873.5008-R011P
Lenkrolle mit Feststellbremse
inklusive Schrauben

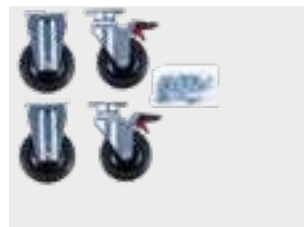

873.5008-R014P
Rollensatz, 2 x Lenkrolle + 2 x
Laufrolle, inklusive Schrauben



873.0008-R003P
Edelstahl-Arbeitsplatte



873.3008-R006P
Ablagefach inklusive Schrauben-
abdeckung, beidseitig verwendbar



873.1008-R004P
Schublade mit Website, inklusive
Laufschiene, H=65 mm, B=568
mm x T=398 mm



873.1008-R003P
Schublade, inklusive Laufschiene,
H=65 mm, B=568 mm x T=398 mm



873.0008-R002P
Schublade mit Logo, inkl. Lauf-
schiene, H=145 mm, B=568 mm
x T=398 mm



873.5008-R002P
Dosenhalter inklusive Schrauben,
B = 310 mm



873.3008-R002P
Papierrollenhalter inklusive
Schrauben, B = 320 mm



873.4008-R005P
Kunststoff-Stoßfänger für vorne links
und hinten rechts



873.4008-R002P
Kunststoff-Stoßfänger für vorne
rechts und hinten links



873.7014-R004P
Schraube, M8, mit Unterlegscheibe,
16 Stück



873.7014-R003P
Schraube, M6 x 12 mm, 1 Stück



873.0008-R001P
Stahlkorpus mit Griff



Tausend tolle Teile
für thoughe Typen!